

Használati utasítás - LED fürdőszoba tükör

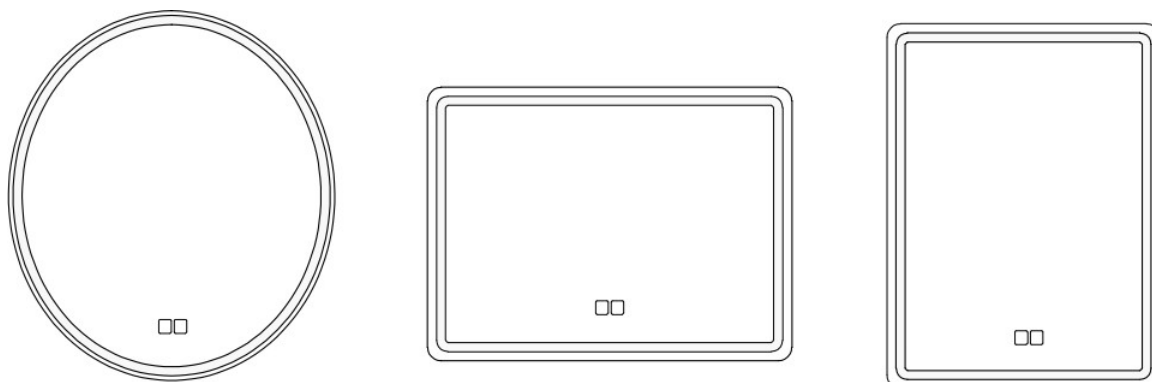

Kedves vásárló, köszönjük, hogy megvásárolta ezt a terméket áruházunkban. Kérjük, hogy a termék összeszerelése és használata előtt figyelmesen olvassa el ezeket az utasításokat, hogy elkerülhesse a termék nem megfelelő használatából eredő károkat. Ha a terméket harmadik félnek adják át, akkor azt ezzel a használati útmutatóval együtt kell átadni.

Általános biztonsági tudnivalók

Kövesse az alábbi lépéseket a tükör egyszerű felszereléséhez:

- a tükör felszerelése előtt alaposan olvassa el az összes utasítást
- olvassa el alaposan az összes figyelmeztetést, biztonsági és karbantartási információt
- az árut csak zárt térben használja
- Csak a mellékelt, eredeti tartozékokkal együtt használható
- ha a terméket nem használja, válassza le a hálózatról.
- ha bármilyen rendellenes állapot lép fel, válassza le a terméket a hálózatról és hagyja lehűlni a terméket
- őrizze meg ezt a kézikönyvet a termék üzemeltetésével és karbantartásával kapcsolatos későbbi használatra.



Varování !

Vždy vypněte hlavní přívod elektrické energie během instalace a údržby. Nezapínejte elektrické napájení dokud nedokončíte instalaci.

Ez egy elektromos termék, nem játék! A tűz, égési sérülések, személyi sérülések és áramütés veszélyének elkerülése érdekében kérjük, tartsa be az alábbi irányelveket:

- A terméket óvatosan kezelje, soha ne tegye függőlegesen kemény felületre (pl. csempe), mert eltörhet.
- Ne helyezze fémtárgyak, például kulcsok, érmék, gemkapcsok és ékszerek közelébe.
- Védje a készüléket és tartozékait az ütésektől, nedvességtől, szennyeződésektől, nagy hőmérséklet-ingadozástól és közvetlen napfénytől.
- ne öntsön semmilyen folyadékot az eltávolított lámpaegységre, ne helyezze gyúlékony tárgyak közelébe, ne hagyja gyermekek számára elérhető közelségben.
- soha ne használja ezt a terméket, ha a kábel vagy a dugó sérült, ha nem működik megfelelően, ha sérült.
- soha ne használja ezt a terméket, ha leejtették vagy vízbe merítették.
- ha szükséges, szakképzett személy vizsgálja meg és javítsa meg.

Alkatrészlista:

1. Led tükör
2. tipli 2x
3. Skoba 2x

Tartozékok: Megjegyzés: a köd- és jégórák csak tükröket tartalmaznak, amelyek a weboldalunkon az egyes modellek leírásában szerepelnek.

1. Ködmentesítés
2. Led óra hőmérséklet kijelzéssel

Telepítés

Szükséges eszközök:

1. Elektromos fúrógép
2. A kalapács
3. Csavarhúzó
4. Krimpelő mérőműszer

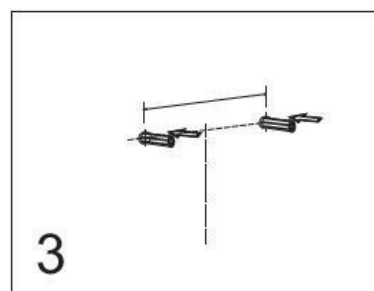
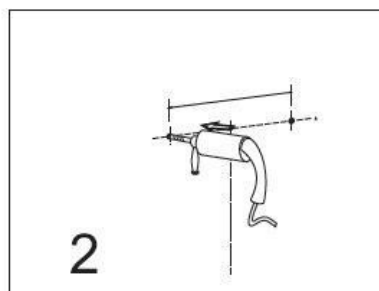
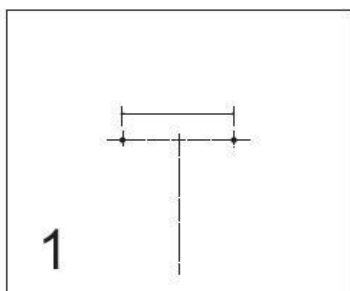

1. Jelölje meg a tükör kívánt helyét a falon
2. Elég nagy lyukakat fúrni a tiplikhez
3. Helyezze a dübeleket a fúrt lyukakba

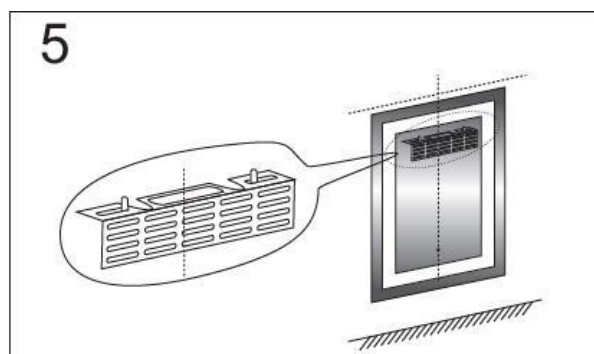
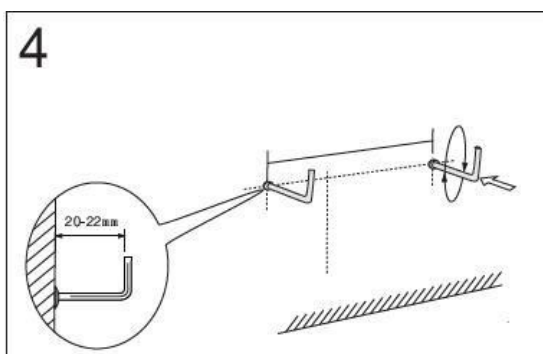



4. Csavarja a klipszet a tiplibé az óramutató járásával megegyező irányban, a klipsznek kb. 20-22 mm-re kell kiemelkednie a falból.

5. Akasszon fel egy tüköröt

Dimmer funkció

Csatlakoztassa a tükröt a tápegységhez, a LED gombok a

ködmentesítéshez  és a tükör megvilágításához  világítani

fognak.

Ha megnyomja a világítás gombot, a tükör világítani fog, a gombot hosszan lenyomva tartva csökkentheti vagy növelheti a fényerősséget.

Ködmentesítés

Csatlakoztassa a tükröt a tápegységhez, a LED gombok a

ködmentesítéshez  és a tükör megvilágításához 



világítani



fognak.

Nyomja meg a tükrön lévő gombot a  szimbólummal, a gomb nagyobb fényerővel világít, amikor a ködmentesítés be van kapcsolva, ebből tudja, hogy a ködmentesítés be van kapcsolva, nyomja meg újra ezt a gombot a ködmentesítés kikapcsolásához.

Óra beállítások

Csatlakoztassa a tükröt a tápegységhez, a LED gombok a

ködmentesítéshez  és a tükör megvilágításához  világítani fognak.

Tartsa hosszan lenyomva a  gombot, és az óra villogni fog, kattintson újra a  gombra az órák beállításához, majd tartsa hosszan lenyomva a  gombot, és újra átírányít a percbeállításokhoz. Kattintson újra a gombra.

 a percek beállítása, az óra és a percek helyes beállítása után hagyja, hogy az óra villogjon, 3 másodperc múlva az idő beáll, és az óra nem villog tovább.

A kijelzőn rendszeres időközönként megjelenik az idő és a környezeti hőmérséklet is.

Tisztítás és karbantartás

- Tisztítás előtt mindig húzza ki a tükröt.
- Tisztításkor ne merítse a tükröt vízbe vagy más folyadékba.
- Ne használjon durva vagy súroló hatású tisztítószeret a tükör felületén.
- Ne használjon bútorápolót a tükörhöz vagy annak részeihez.
- Tisztítsa meg a tükröt bármilyen puha, nedves ruhával. A ruhával felfogja a porszemcséket, letörli a foltokat és megelőzi a karcolásokat.
- A tükör egyes részei idővel meglazulhatnak, rendszeresen ellenőrizze az egész terméket, és szükség esetén húzza meg.

Tárolási útmutató

- Húzza ki a tükröt, ha nem használja.
- Tárolás előtt hagyja szobahőmérsékletűre hűlni.
- Tegye hűvös, száraz, gyermekek elől elzárt helyre, ahol nem sérülhet meg.
- A hosszabb élettartam érdekében óvatosan kezelje a kábelt, ne rángassa. Tároláskor ne tekerje a kábelt a tükör köré, ez károsíthatja a kábelt és rövidzárlatot okozhat.

Környezetvédelem



A készüléket, tartozékait és csomagolását környezetbarát módon ártalmatlanítsa, és ne dobja ki a háztartási hulladékba. Az EU-n belül ez a szimbólum azt jelzi, hogy ezt a terméket nem szabad a háztartási hulladékkal együtt ártalmatlanítani. Ez a termék újrahasznosítható anyagokat tartalmaz, és a környezet és az emberi egészség védelme érdekében újrahasznosító létesítménybe kell vinni,

amelyek károsodhatnak az ellenőrizetlen hulladékelhelyezés miatt. Kérjük, hogy a terméket a megfelelő gyűjtőrendszereken, például gyűjtőudvaron keresztül ártalmatlanítsa. A nyilvános gyűjtőhelyekkel kapcsolatos információkért forduljon a helyi hatósághoz.